



MOTORCLICK

1

Configurazione Motorclick

2

Creazione chiavi SMART (Per apertura con smartphone)

3

Apertura e chiusura con app

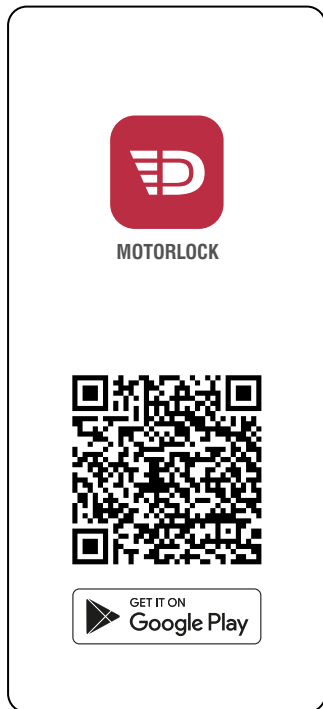

1

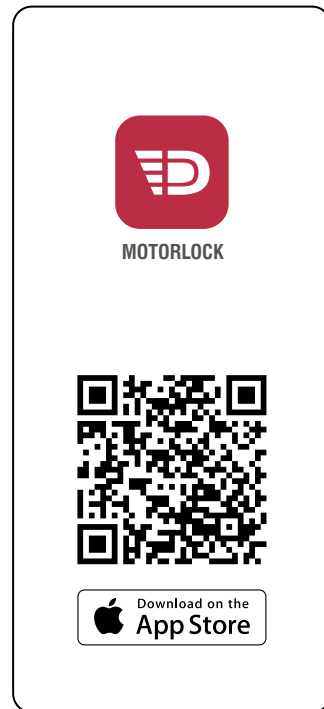

2



3

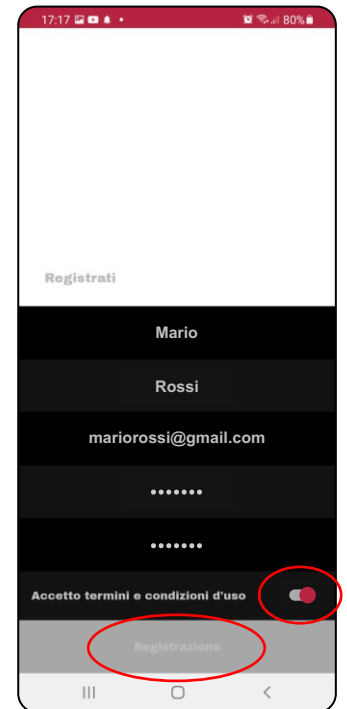

4

Scansionare il codice QR o cercare "Motorlock" su Google Play o App Store. Scaricare e installare l'app gratuita Motorlock per iOS / Android sul vostro dispositivo. **Per configurare i prodotti dovrete utilizzare sempre l'app Motorlock.**

Avviare l'app Motorlock, effettuare il login inserendo email e password e premere "Login". **Se non si è ancora registrati premere "Registrazione".**

Nella schermata di registrazione compilare tutti i campi, accettare i termini e condizioni d'uso e premere "Registrazione".

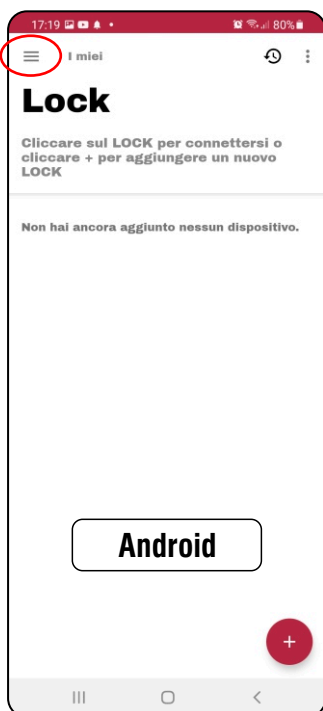

5

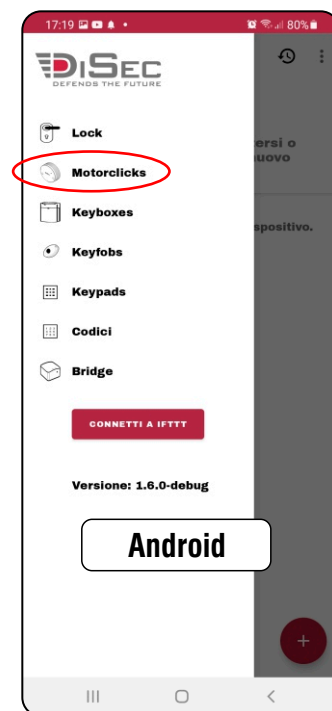

6



7

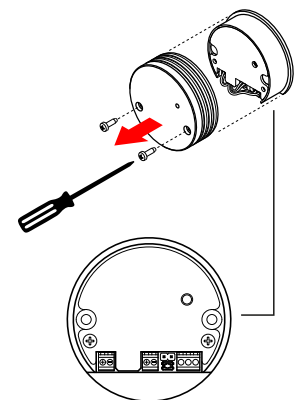

8

Per aggiungere il nuovo Motorclick, se si utilizza un dispositivo Android, premere il menù nell'angolo in alto a sinistra e selezionare "Motorclicks".

Se si utilizza un dispositivo iOS premere il menù "Motorclick" in basso.

Svitare le viti e rimuovere la cover.

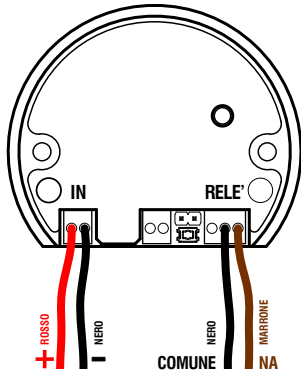

9

Collegare i cavi come indicato in figura.

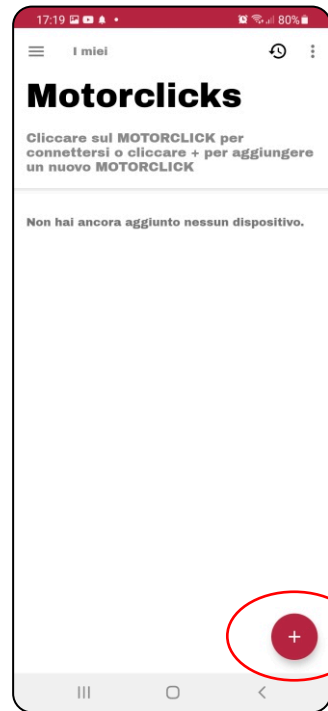

10

Fare clic sull'icona "+" nell'angolo in basso a destra.

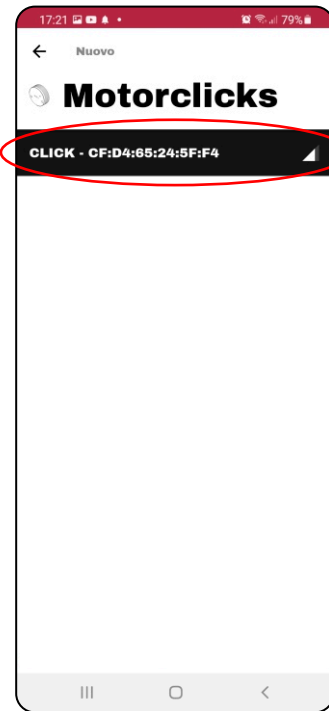

11

Selezionare il dispositivo Motorclick più vicino a voi.

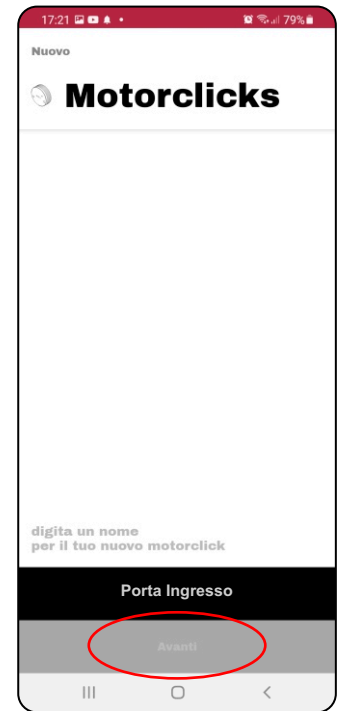

12

Digitare un nome per il nuovo Motorclick (ad es. Porta Ingresso) e premere "Avanti".

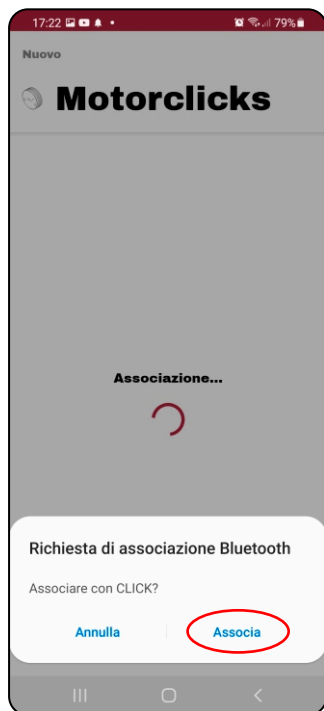

13

Confermare l'associazione Bluetooth premendo "Associa".



14

Per avere un altissimo livello di sicurezza digitare una chiave di cifratura alfanumerica a vostro piacere, tutti i dispositivi in vostro possesso dovranno avere la stessa chiave di cifratura, premere "Salva".

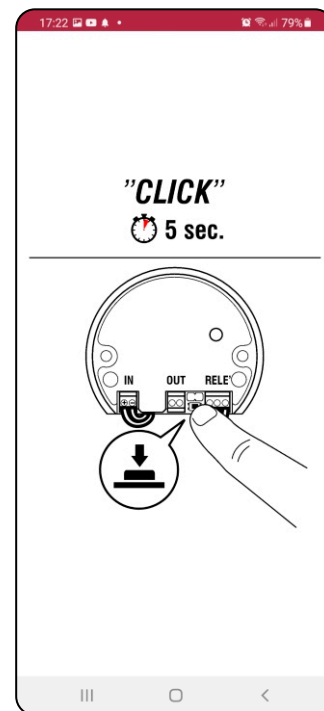

15

Tenere premuto per 5 secondi il pulsante posto sulla parte frontale del Motorclick.



16

A cifratura avvenuta premere "Chiudi".

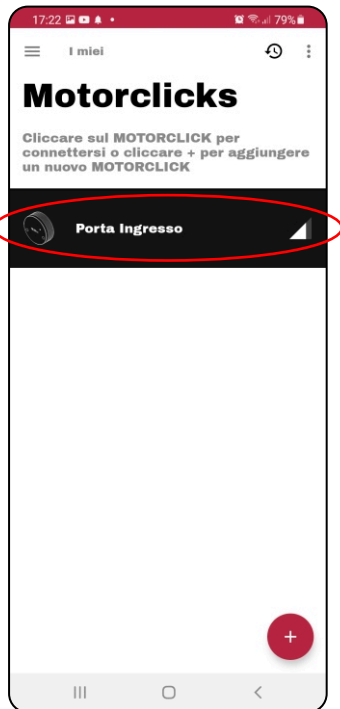

17

Selezionare il Motorclick appena installato per avviare la configurazione.



18

Selezionare "IMPOSTAZIONI".

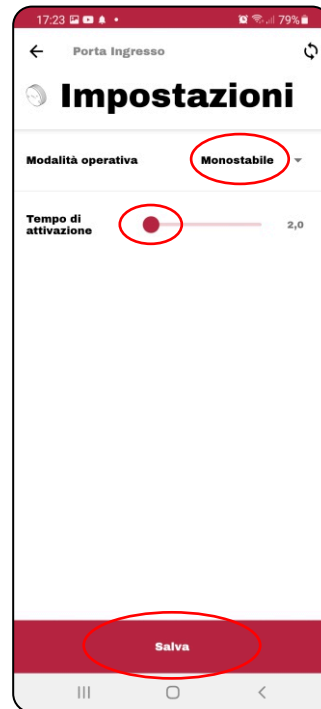

19

Scegliere come modalità operativa "Monostabile" ed impostare il "Tempo di attivazione" (min. 2 secondi). Premere "Salva".

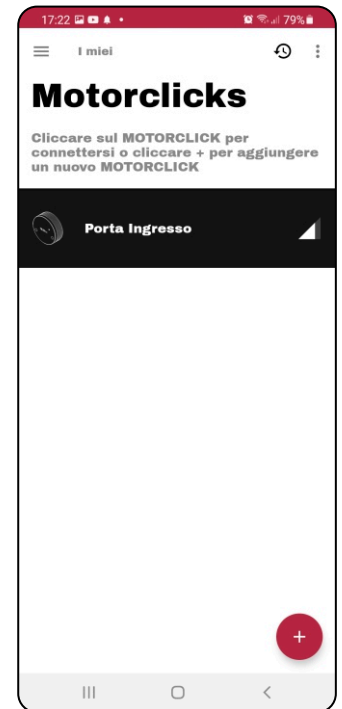

20

Ora il vostro Motorclick è configurato per poter aprire la serratura.

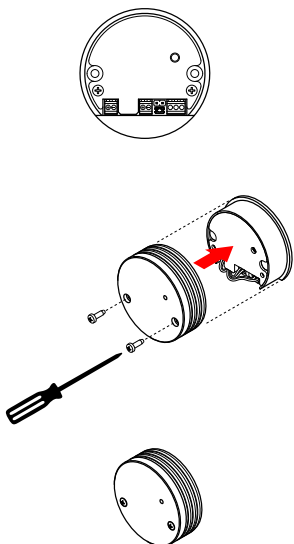

21

Ad installazione terminata riposizionare la cover e le viti.

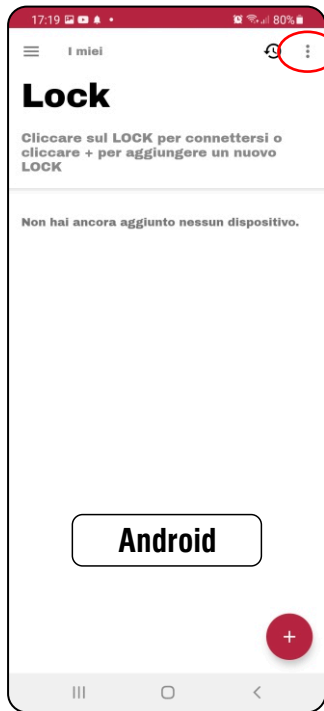

1

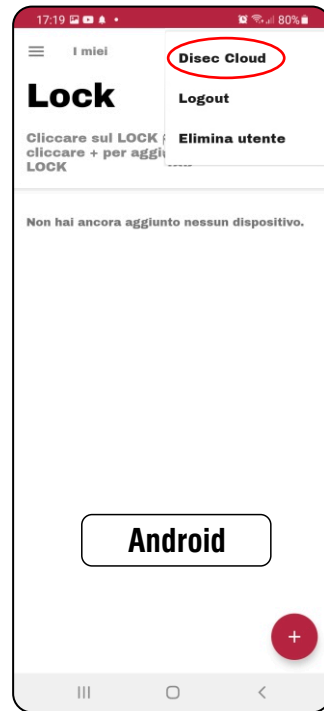

2



3

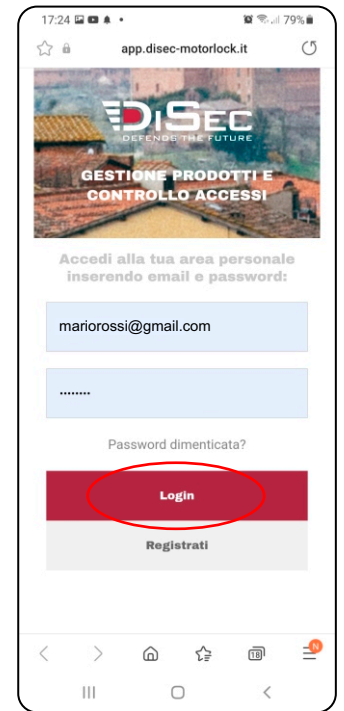

4

Dall'app Motorlock premere il menu nell'angolo in alto a destra (3 puntini) se si utilizza un dispositivo Android. Successivamente selezionare "Disec Cloud".
In alternativa visitare il sito internet: <https://app.disec-motorlock.it/login>

Se si utilizza un dispositivo iOS premere il menù in alto a destra e selezionare "Disec Cloud".
In alternativa visitare il sito internet: <https://app.disec-motorlock.it/login>

Inserire i dati di login già utilizzati nell'app Motorlock e premere "Login".

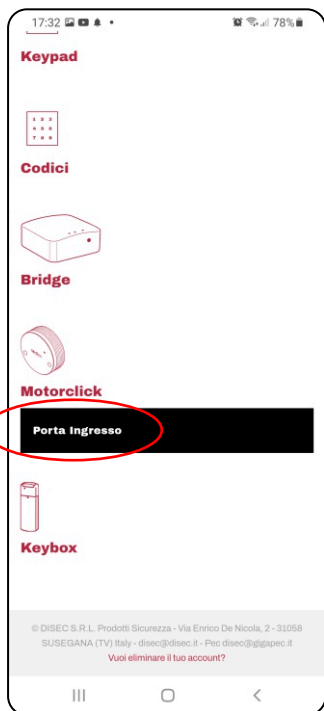

5

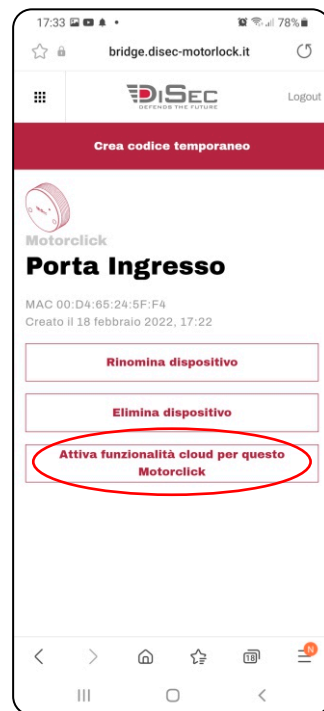

6



7



8

Selezionare il nuovo dispositivo sotto la categoria "Motorclick".

Premere il bottone "Attiva funzionalità cloud per questo Motorclick".

Rimuovere la superficie argentata della tessera DAC per visualizzare il codice di attivazione.

Inserire il codice di attivazione e premere "OK".



9



10

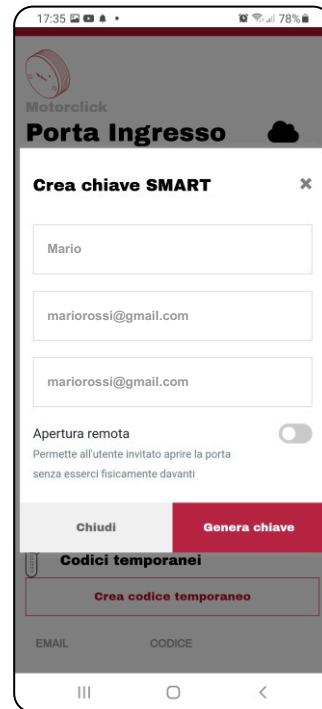

11

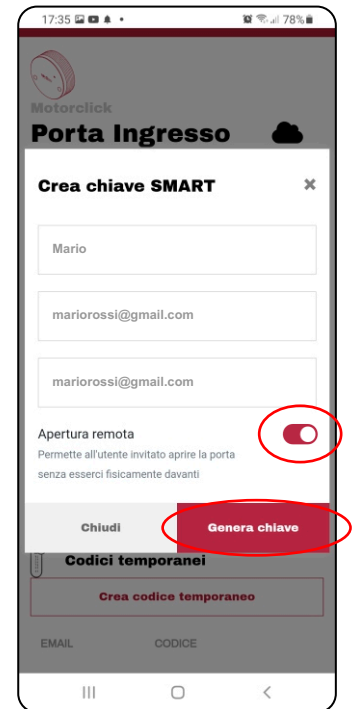

12

Comparirà l'icona di una nuvola accanto al nuovo dispositivo, questo significa che è abilitato ad usare le "Chiavi Smart" e le "Chiavi Temporanee".
Selezionare il dispositivo per entrare nel nuovo menù.

Premere il bottone "Crea chiave SMART".

Compilare i campi con il nome e la mail della persona che si vuole abilitare all'apertura della porta, nel caso siate voi stessi inserire il vostro nome e la vostra email.

E' possibile aprire la porta da remoto se non siete fisicamente davanti o se siete in un altro luogo selezionando "Apertura remota". **Se si vuole utilizzare questa funzione è indispensabile aver configurato un dispositivo Disec bridge, in caso contrario anche se attivata la funzione non sarà disponibile.**

Premere "Genera chiave".



13

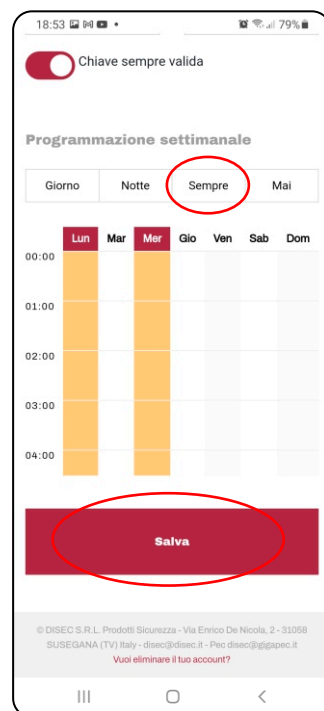

14



15



16

Selezionare il periodo di validità della chiave, oppure rendere la chiave sempre valida cliccando "Chiave sempre valida". Con l'ausilio dei tasti rapidi colorare di giallo le ore della settimana in cui si desidera far funzionare la chiave, il calendario si ripeterà settimanalmente.

Per colorare velocemente intere aree si consiglia di selezionare prima il giorno o più giorni della settimana e in seguito premere i tasti rapidi "Sempre", "Giorno", "Notte" o "Mai".

Per confermare la scelta premere il pulsante SALVA in fondo alla schermata.

Da questa schermata è possibile gestire tutte le "Chiavi SMART" generate.

Si possono generare quante chiavi si desiderano, non è previsto alcun limite.

Un invito con precise istruzioni verrà inviato all'indirizzo email inserito durante il processo di creazione della "Chiave SMART".

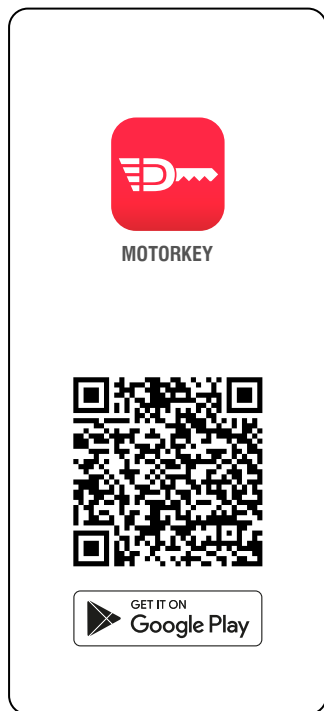

1

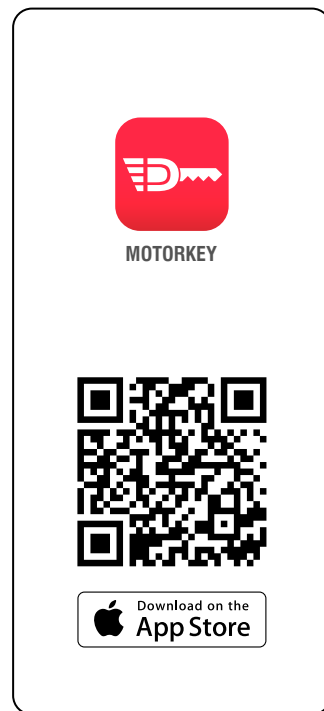

2



3

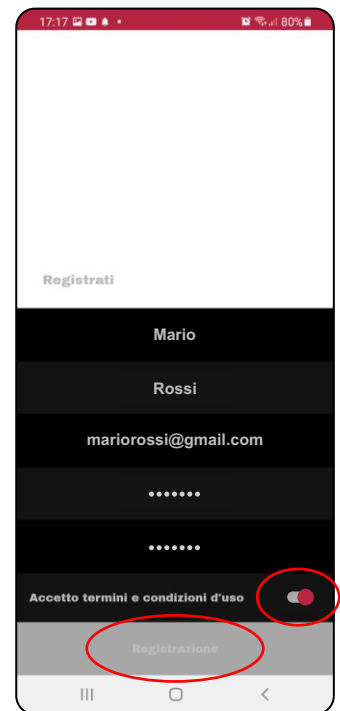

4

Scansionare il codice QR o cercare "Motorkey" su Google Play o App Store. Scaricare e installare l'app gratuita Motorkey per iOS / Android sul vostro dispositivo. **Per aprire la porta dovrete utilizzare sempre l'app Motorkey.**

Avviare l'app Motorkey, effettuare il login inserendo email e password e premere "Login".

Se non si è ancora registrati premere "Registrazione".

Compilare tutti i campi, accettare i termini e condizioni d'uso e premere "Registrazione".

Se siete anche AMMINISTRATORI si consiglia di registrarsi con le stesse credenziali usate nell'app Motorlock, stessa mail e stessa password.



5



6

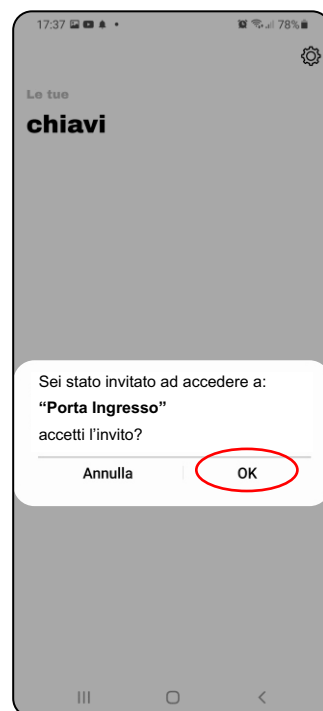

7

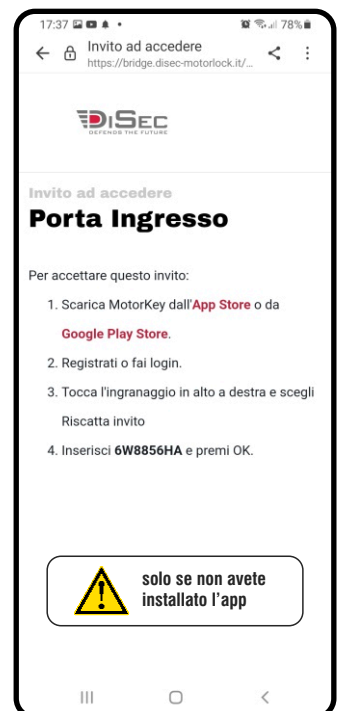

8

Cliccare sul link ricevuto per riscattare l'invito.

Apparirà un pop-up per riscattare l'invito in modo automatico, selezionare l'icona dell'app Motorkey.

Premere ok per accettare l'invito.

Se l'app Motorkey non è stata già installata verranno visualizzate delle istruzioni per riscattare l'invito in modo manuale.

Si consiglia di riscattare l'invito solo dopo aver installato l'app Motorclick ed aver fatto il login.



9

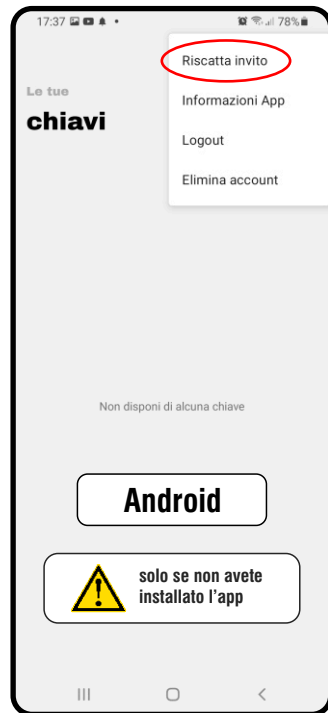

10



11

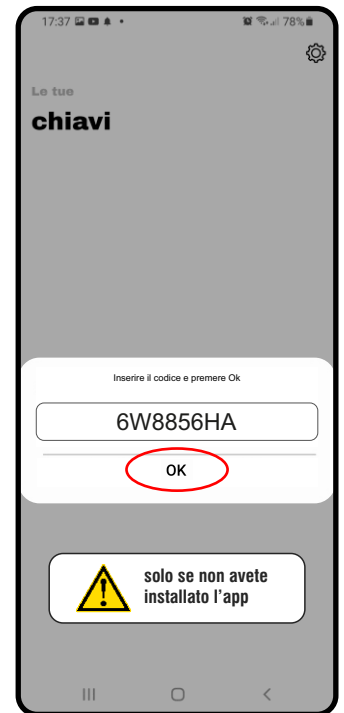

12

Premere l'icona a forma di ingranaggio nell'angolo in alto a destra e successivamente selezionare "Riscatta invito".

Se si utilizza un dispositivo iOS premere il menù in alto a destra e selezionare "Riscatta invito".

In alternativa visitare il sito internet: <https://app.disecc-motorlock.it/login>

Inserire il codice e premere "Ok".

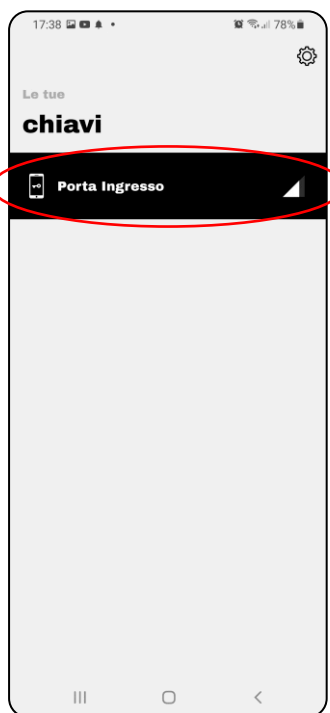

13

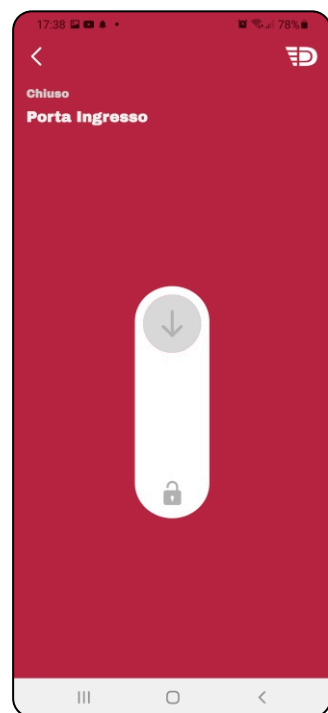

14

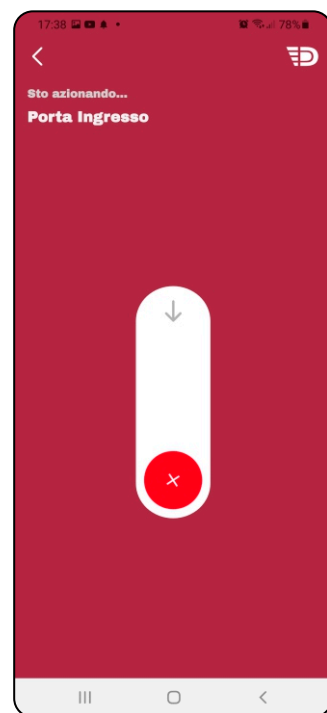

15

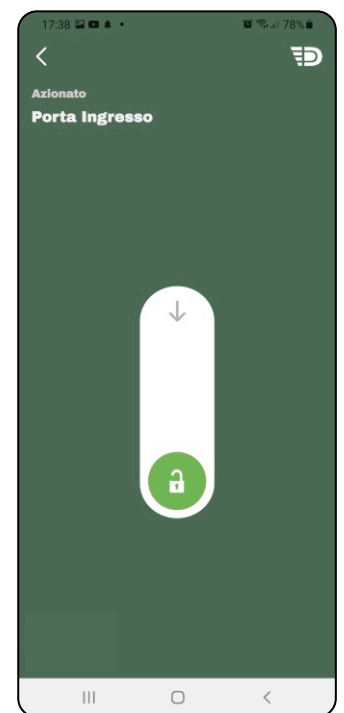

16

Nella schermata principale dell'app apparirà la chiave appena riscattata ed avrà il nome del dispositivo da aprire. In prossimità della porta, max 10 metri, diventerà nera e selezionabile. Premere la riga/pulsante nero per accedere alla schermata di apertura.

Per aprire la porta far scorrere il pulsante verso il basso (lucchetto aperto).

Attendere la fine dell'azionamento. Ogni volta che si farà scorrere il pulsante, lo sfondo diventerà prima rosso, "Sto azionando..." e poi ad azionamento completato sarà verde "Azionato".

Il colore di sfondo, rosso o verde identificherà lo stato del Motorclick, chiuso o azionato. Ripetere quest'ultimo tutorial per chiunque vogliate invitare ad aprire la porta (GUEST) con lo smartphone.